

СИСТЕМА БЕСКОНЕЧНОГО ВРАЩЕНИЯ ГОРЕЛКИ ETR-S

/ Автоматизированная установка для наплавки
внутренних и внешних поверхностей, модель FOW



**/ ВЫСОКОПРОИЗВОДИТЕЛЬНОЕ
НАПЛАВОЧНОЕ ОБОРУДОВАНИЕ**

/ Тяжелые и сложные изделия могут доставить немало проблем в наплавочной индустрии. Однако эти проблемы легко решаются там, где есть система ETR. Системный контроллер FPA 9000 обеспечивает точную наплавку изделий с отверстиями под различными углами. Функция автоматического центрирования легко справляется с массивными изделиями и сокращает потерю времени на процесс ручного позиционирования. Благодаря точному позиционированию это существенно снижает время производства и улучшает качество наплавки.

/ ВЫСОЧАЙШАЯ ПРОИЗВОДИТЕЛЬНОСТЬ В ПРОМЫШЛЕННОСТИ

/ ВЫСОКАЯ СТАБИЛЬНОСТЬ И ПОВТОРЯЕМОСТЬ НАПЛАВКИ

**/ УЛЬТРАСОВРЕМЕННЫЙ ПРОЦЕСС НАПЛАВКИ ОБЕСПЕЧИВАЕТ РЕЗУЛЬТАТЫ, СООТВЕТСТВУЮЩИЕ
ПРОМЫШЛЕННЫМ СТАНДАРТАМ**

**/ ВЕРТИКАЛЬНАЯ КОНСТРУКЦИЯ ОБЕСПЕЧИВАЕТ МАКСИМАЛЬНУЮ ПРОИЗВОДИТЕЛЬНОСТЬ И ЛЕГКОСТЬ
ОБСЛУЖИВАНИЯ**

/ СЛЕЖЕНИЕ В РЕЖИМЕ РЕАЛЬНОГО ВРЕМЕНИ ЗА ВСЕМИ ПАРАМЕТРАМИ СВАРКИ И НАПЛАВКИ



ТЕХНИЧЕСКИЕ ХАРАКТЕРИСТИКИ

ETR-S	
Питание сети 50 - 60 Гц (Электропитание всей наплавочной системы)	3 x 400В N/PE
TRANSTIG 5000 JOB	
Сварочный ток 40%/100% ПВ%	500 А/350 А
TRANSTIG 2200 JOB	
Сварочный ток 40%/100% ПВ%	220 А/150 А
ГАБАРИТНЫЕ РАЗМЕРЫ*	
Длина	7000 мм
Ширина	3000 мм
Высота	6100 мм

* В соответствии со стандартной конфигурацией (см. ниже) – габаритные размеры могут варьироваться в зависимости от поставляемой конфигурации системы.

СТАНДАРТНАЯ КОНФИГУРАЦИЯ

КОМПОНЕНТЫ

/ FCB 3000-3000/ML700/ETR 50/60Гц
 / FCS 200-1000/ML375
 / FRT 5000 H/C/FPA (опция)
 / TTHW5000M ø125 ETR F++/1,8m ABL
 / ETR-S 25-320/TIG HW
 / Системный контроллер FPA 9000/ETR TIG HW
 / TransTig 5000 Job G/F основной источник
 / TransTig 2200 Job G/F источник нагрева проволоки

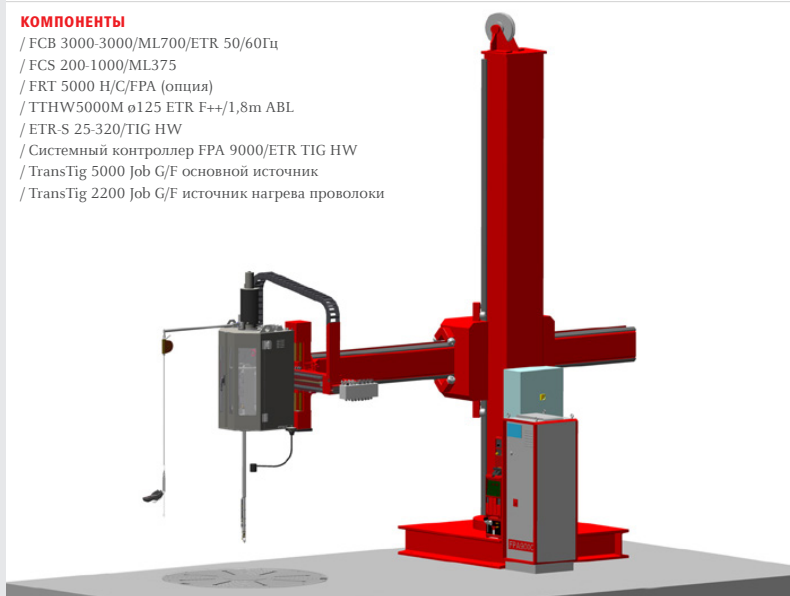

ФОРМЫ ИЗДЕЛИЙ

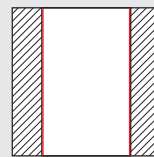

/ Прямой колодец
(цилиндрический)

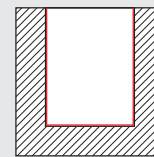

/ Прямой цилиндрический колодец с дном

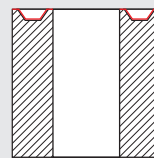

/ Кольцевая канавка

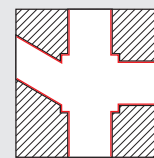

/ Bore-to-bore пересекающиеся колодцы

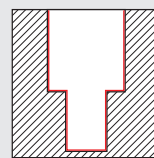

/ Прямой колодец с переменным диаметром

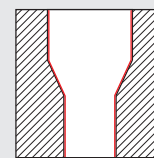

/ Колодец цилиндрический и конический

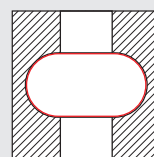

/ Продольный колодец (Race-track)

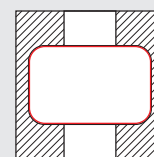

/ Прямоугольный колодец (опция)

/ Системы для заряда батарей / Сварочное оборудование / Солнечная электроника

У НАС ЕСТЬ ТРИ ПОДРАЗДЕЛЕНИЯ И ЕДИНОЕ СТРЕМЛЕНИЕ: РАСШИРЯТЬ ГРАНИЦЫ.

/ Во всех сферах нашей деятельности – и в системах для заряда батарей, и в сварочном оборудовании, и в солнечной электронике – мы остаемся верны нашим амбициям: быть лидером в сфере технологий и качества. При поддержке около 3000 сотрудников мы расширяем границы возможного, и наши более 850 активных патентов – тому доказательство. Там, где другие продвигаются постепенно, мы совершаем скачки в развитии. Всегда. Более подробную информацию обо всех продуктах компании Fronius, о наших партнерах по сбыту и представителях во многих странах мира Вы найдете на нашем веб-сайте: www.fronius.com



ЗАО «Объединенная сварочная компания»
 ул. Гусовского, 2-А, к. 4/1,
 г. Минск,
 Беларусь, 220073
 телефон +375 17 2562846
 телефакс +375 17 2562847
info@welder.by

ООО «Технологический Центр ТЕНА»
 Окружной проезд, 5,
 г. Москва,
 Россия, 107553
 телефон +7 495 7873316
 телефакс +7 495 7873317
fronius@tctena.ru

ООО «Фрониус Украина»
 ул. Славы, 24, с. Княжичи,
 Броварской район, Киевская обл.,
 Украина, 07455
 телефон +380 44 2772141
 телефакс +380 44 2772144
sales.ukraine@fronius.com
www.fronius.ua

Fronius International GmbH
 Froniusplatz 1
 4600 Wels
 Austria
 телефон +43 7242 241-0
 телефакс +43 7242 241-3940
sales@fronius.com
www.fronius.com

v02 2012 RU